

家登精密工業股份有限公司 法人說明會

簡報者：邱銘乾董事長



家登精密工業股份有限公司

GUDENG PRECISION INDUSTRIAL CO.,LTD.

股票代碼:3680

Partner with H.E.A.R.T. , grow with passion

提供全球關鍵材料的創新技術

Global Innovative Critical Material Technology Provider



我們為客戶提供創新的服務

簡報大綱

1

公司簡介

2

經營實績

3

未來展望

4

附錄



家登精密工業股份有限公司

GUDENG PRECISION INDUSTRIAL CO.,LTD.

公 司 簡 介





家登精密公司介紹

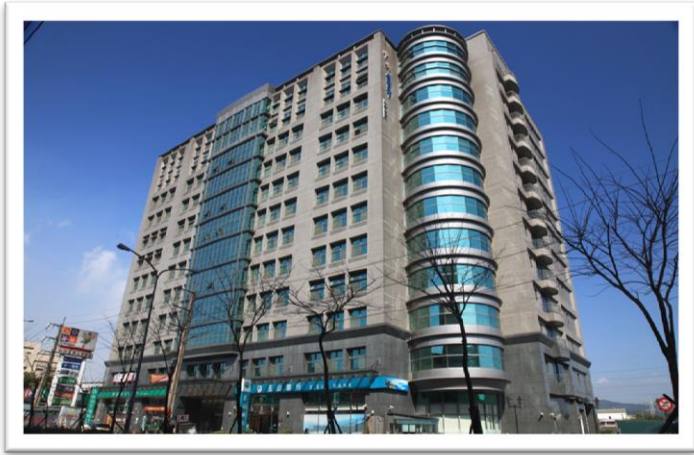

- 總公司：新北市土城區中央路四段
- 成立於：1998年3月20日
- 員工數：180人(截至2011/10/31)
- 實收資本額：NT 415,770,000

樹林廠



南科廠興建中 (預計興建1900坪)





家登服務創新模式



Partner with H.E.A.R.T., grow with passion



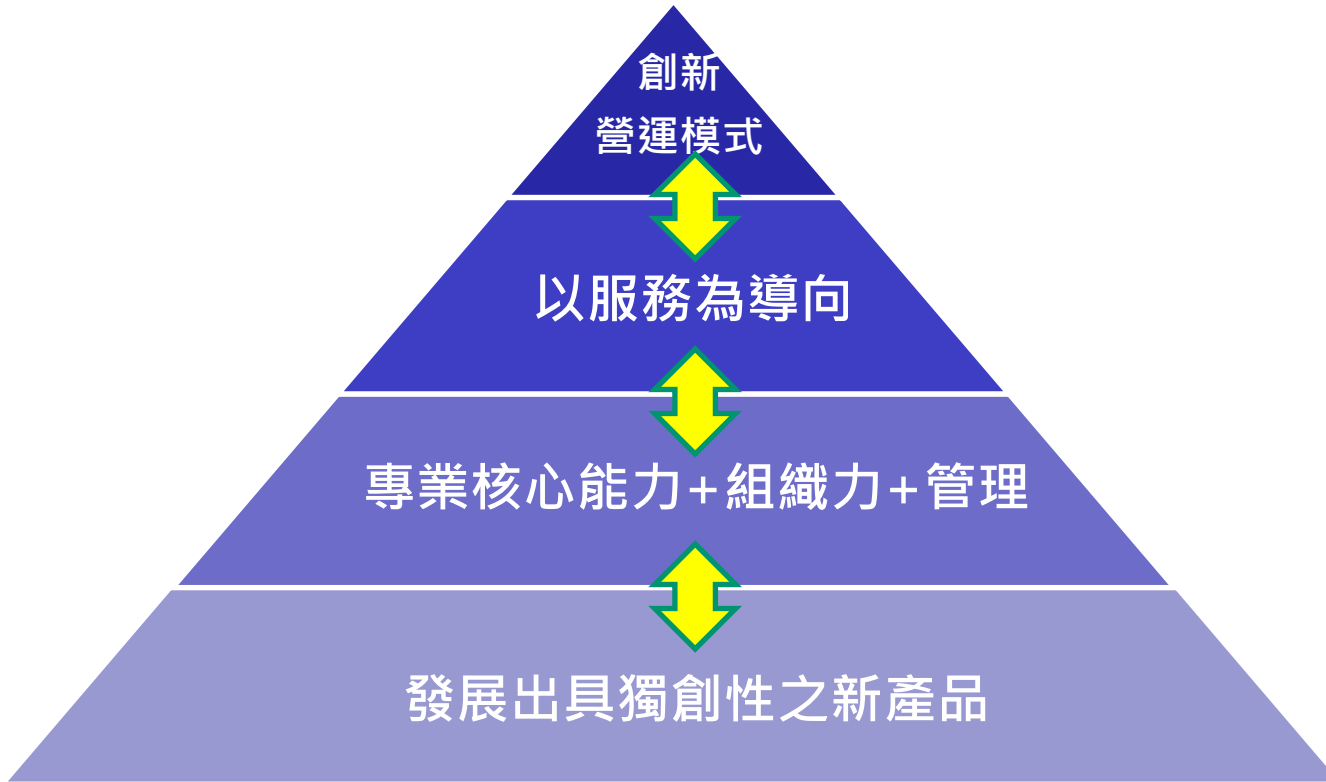



家登成長策略

(Y軸非等比例)

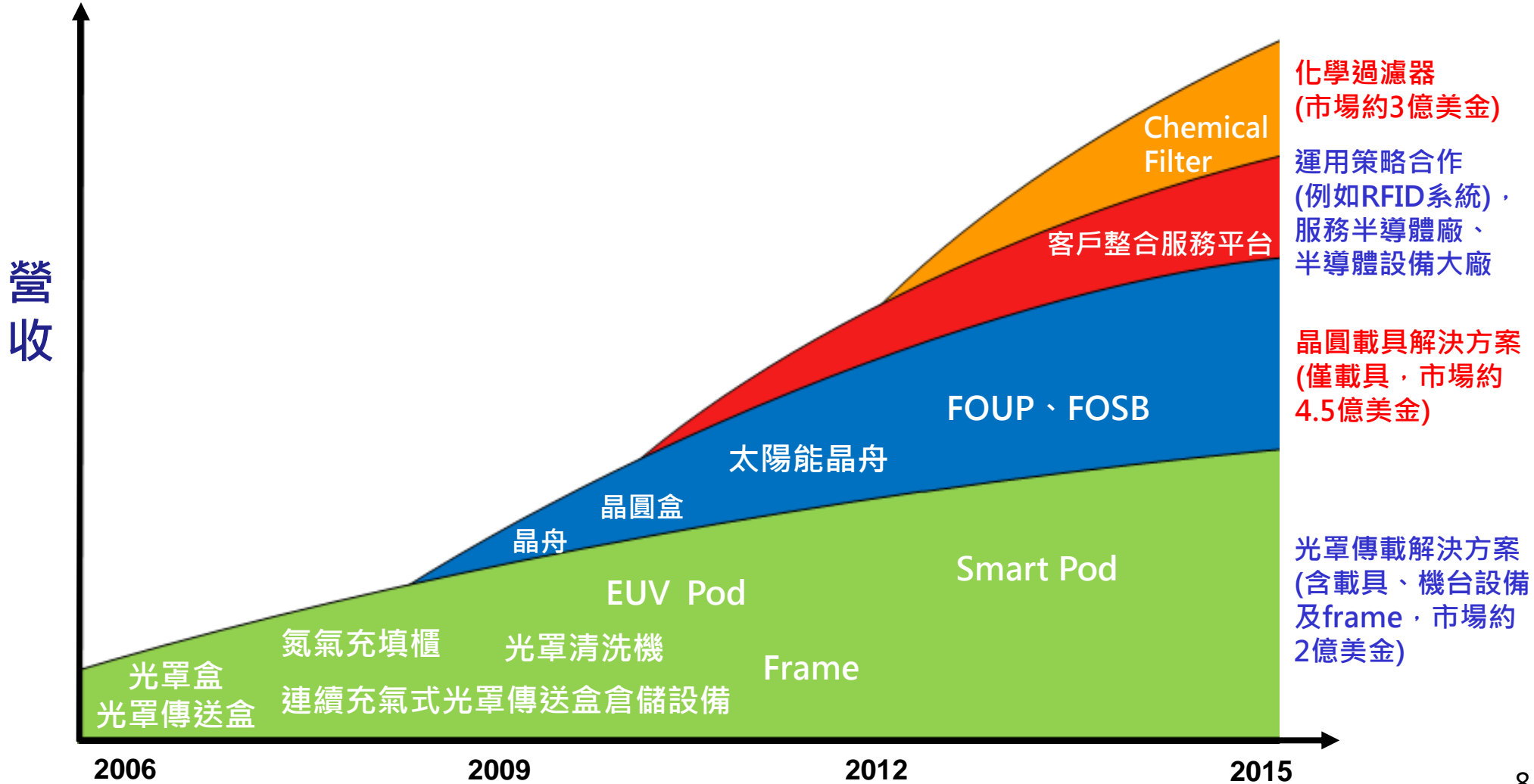

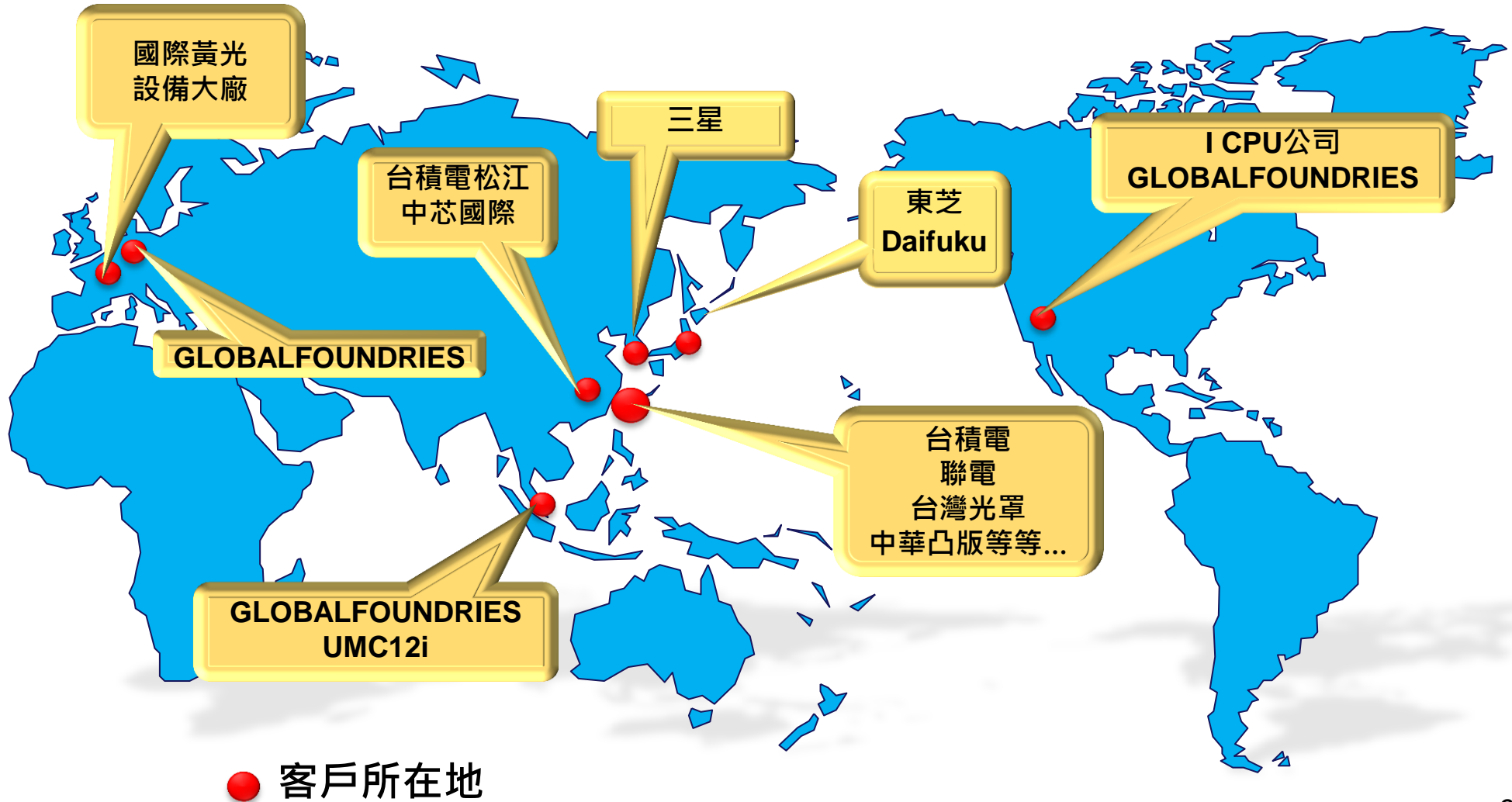

家登產品線

光罩傳載解決方案

晶圓傳載解決方案

其他關鍵材料傳載保護解決方案

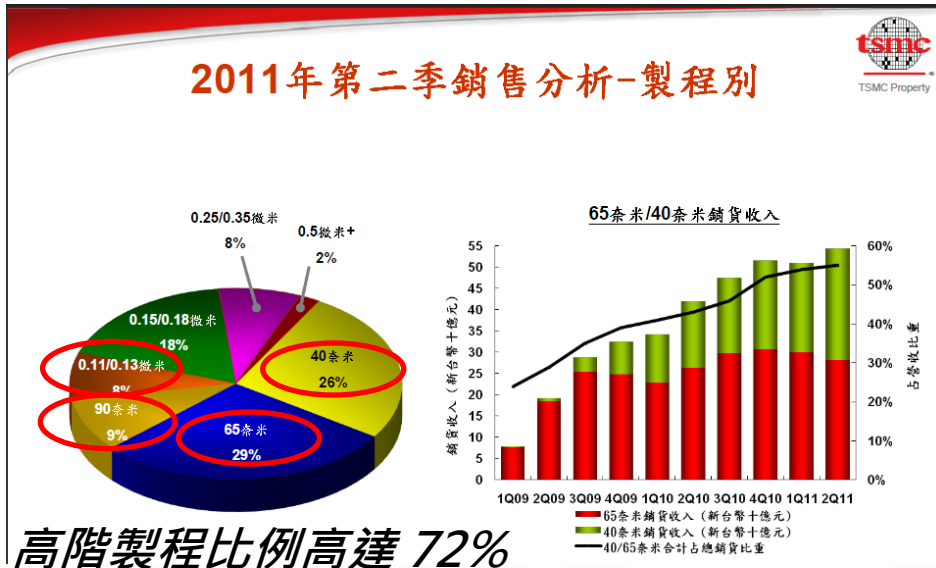

家登” 光罩傳載解決方案產品 “
有效解決客戶
在高階製程上所面臨的微汙染問題

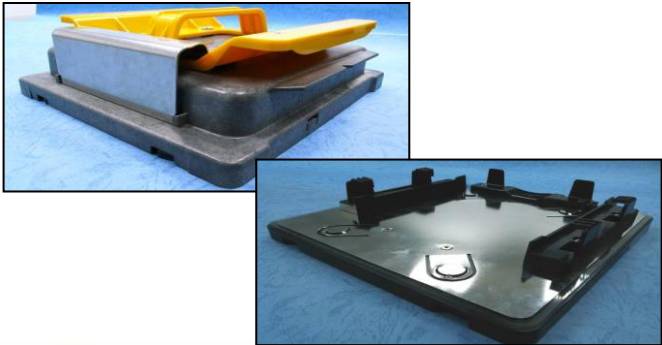

光罩與晶圓(Mask & Wafer)

關鍵性貴重材料元件之保護、傳送與儲存整合解決方案的提供者。

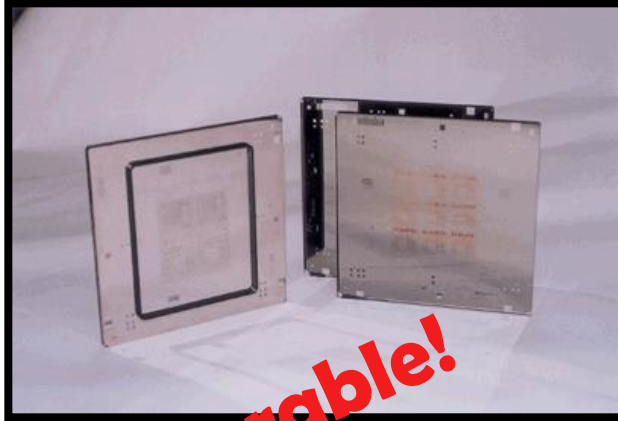

- 32 奈米光罩:
一個關鍵光罩成本超過一百萬美元，一個32奈米的產品將會涵蓋超過60個光罩，成本總共將超過~一千萬美元。

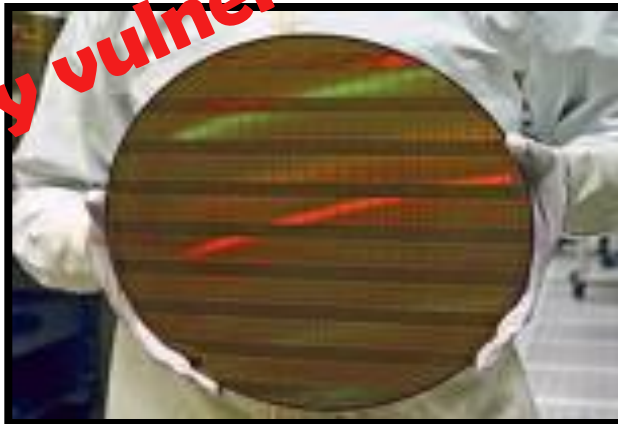

- 32 奈米晶圓:
每一個晶圓成本超過五萬美元，一個 FOUNDRY 涵蓋了25個晶圓，成本總共超過~1百萬美元。

We are very vulnerable!

光罩傳載解決方案-載具類



機台設備類





主要產品

晶圓傳載解決方案-載具類



得獎榮耀



tsmc 感謝狀



第十三屆創新研究獎



第十六屆國家磐石獎



第三十屆青年創業楷模

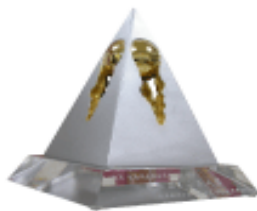

第十一屆小巨人獎



第十七屆經濟部產業科技發展獎



98年度 產業創新成果表揚



第二十屆國家品質獎

家登使命、願景與經營理念

使命

提供全球關鍵材料的創新技術

願景

全球半導體領導廠商關鍵材料創新技術的首選夥伴

經營理念

客戶至上

視客戶為夥伴，追求全面卓越經營品質。



合理利潤

用創新能力+精細管理來實現合理的利潤。



利潤分享

成為一個優良的企業公民與股東、員工及政府及分享利潤果實。



久久長長

追求企業的永續經營，成為讓每個人擁有幸福的企業。



家登精密工業股份有限公司

GUDENG PRECISION INDUSTRIAL CO.,LTD.

經營實績





營業額成長趨勢

單位:仟元

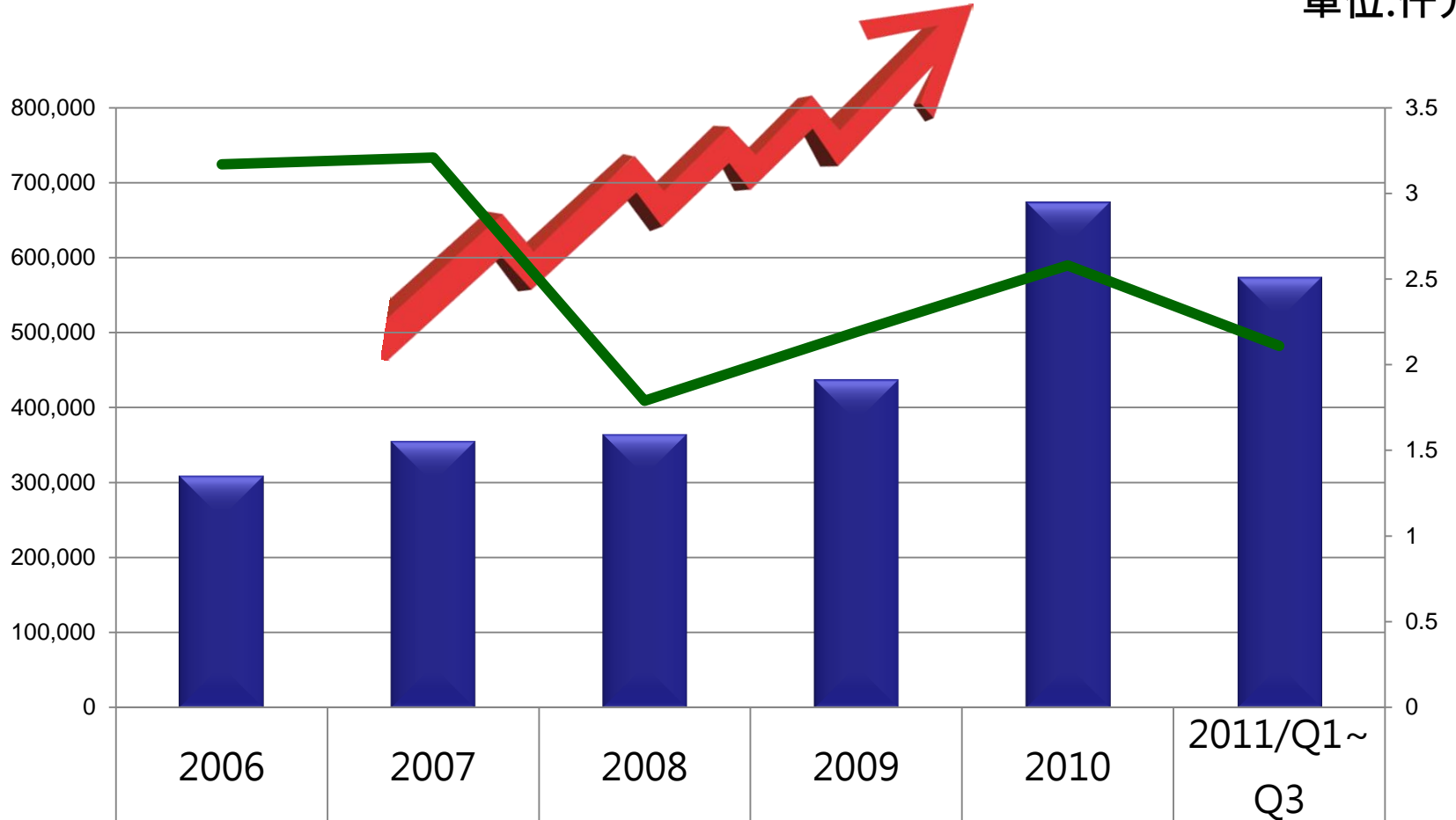

營業收入	310,034	356,155	365,273	438,227	674,291	574,496
稅後 EPS	3.17	3.21	1.79	2.19	2.58	2.11



毛利率、稅前淨利率及研發費用率

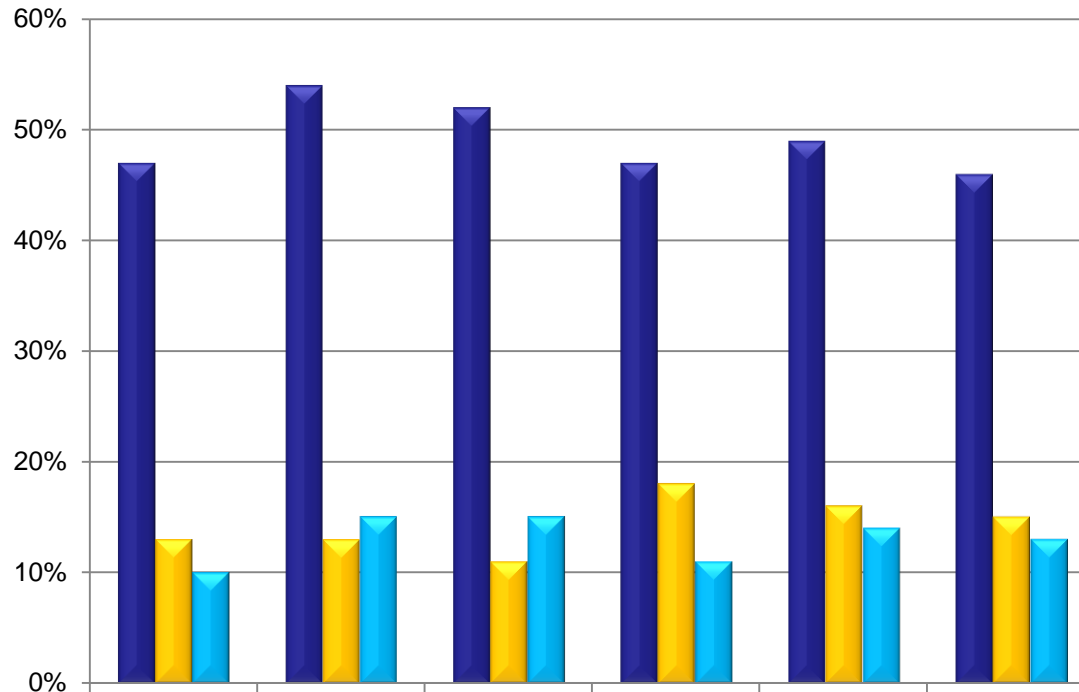

	2006	2007	2008	2009	2010	2011/Q1 ~Q3
■ 毛利率	47%	54%	52%	47%	49%	46%
■ 稅前淨利率	13%	13%	11%	18%	16%	15%
■ 研發費用率	10%	15%	15%	11%	14%	13%



研發費用率比例平均約占總營收
13%



近三年營運績效

項 目	2009年	2010年	2011年前三季累計
銷貨淨額	438,227	674,291	574,496
銷貨成本	230,473	347,257	309,943
銷貨毛利	207,754	327,034	264,553
營業費用	144,314	235,008	178,795
營業淨利	63,440	92,026	85,758
業外損益	-7,031	-3,727	726
稅前淨利	56,409	88,299	86,484
所得稅費用	1,860	5,326	6,477
稅後淨利	54,549	82,973	80,007
稅前每股盈餘	\$1.98	\$2.74	\$2.28
稅後每股盈餘	\$1.92	\$2.58	\$2.11





股東權益報酬率(ROE)

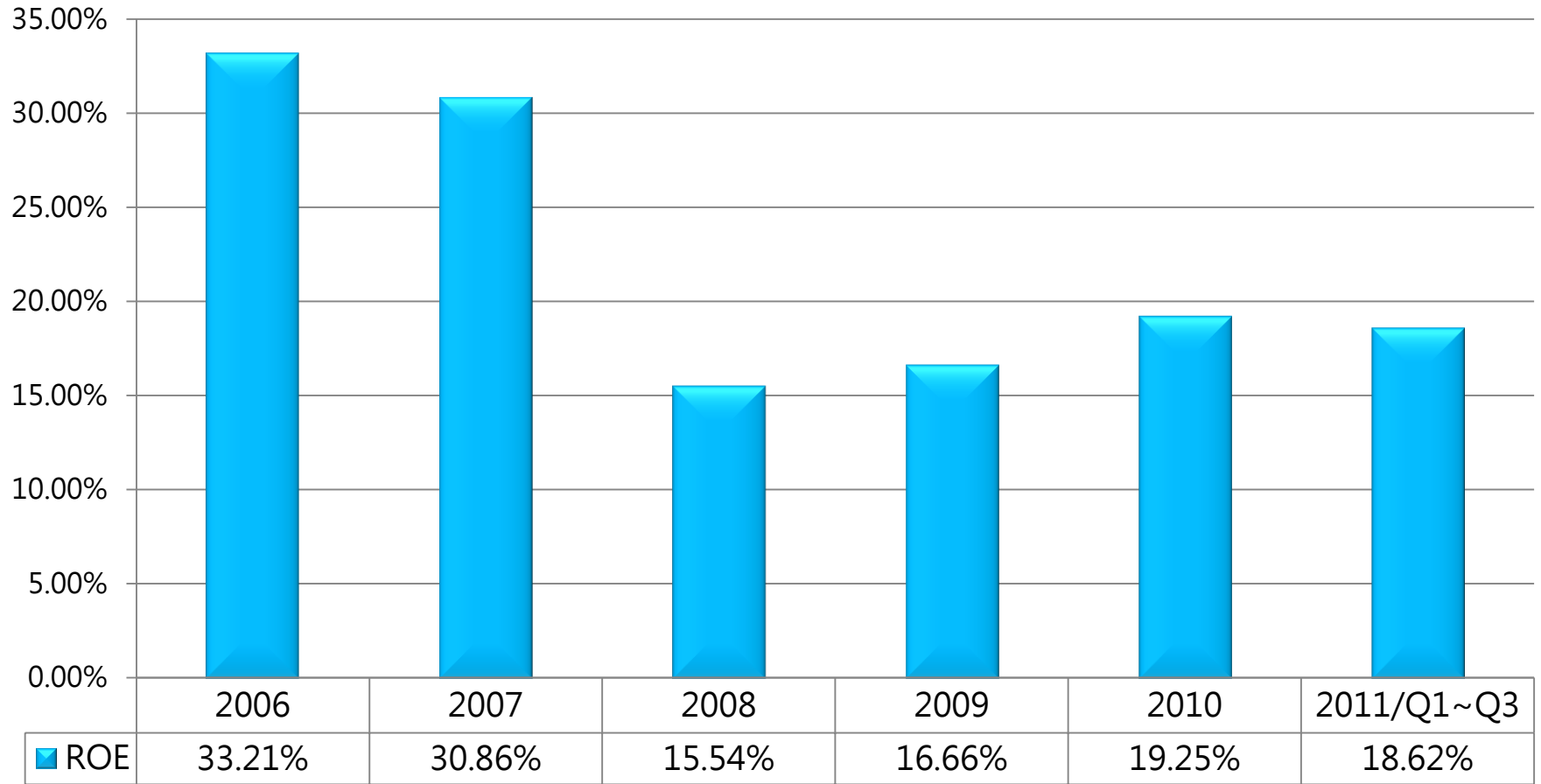



產品四大分類營收與比重(%)

單位:仟元

	2010營收	比重(%)	2011Q3營收	比重(%)
光罩傳載解決方案_載具類	246,394	36.54%	255,395	44.46%
晶圓傳載解決方案_載具類	4,298	0.64%	4,626	0.81%
機台設備類	374,263	55.50%	287,895	50.11%
其它類	49,336	7.32%	26,580	4.63%
總計	674,291	100.00%	574,496	100.00%

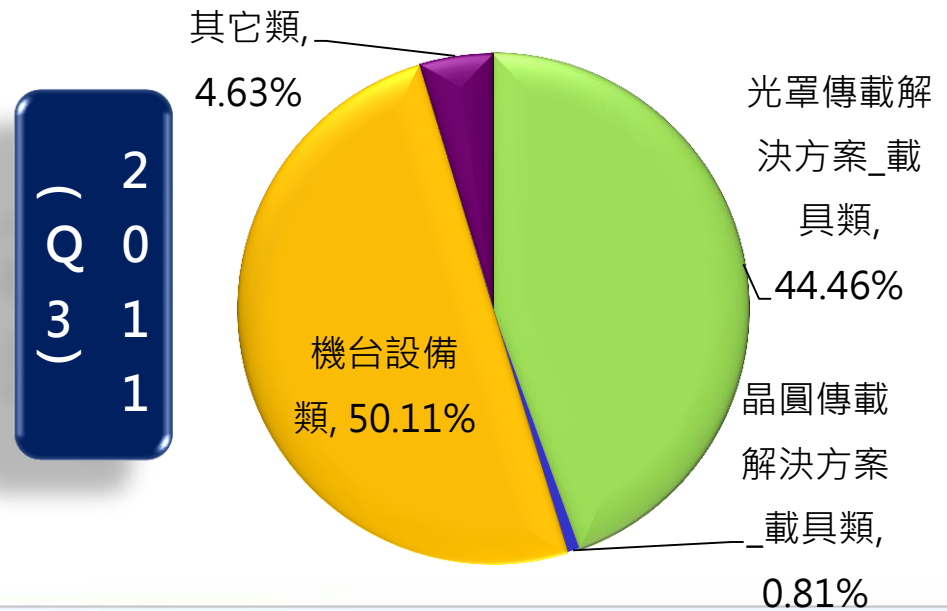
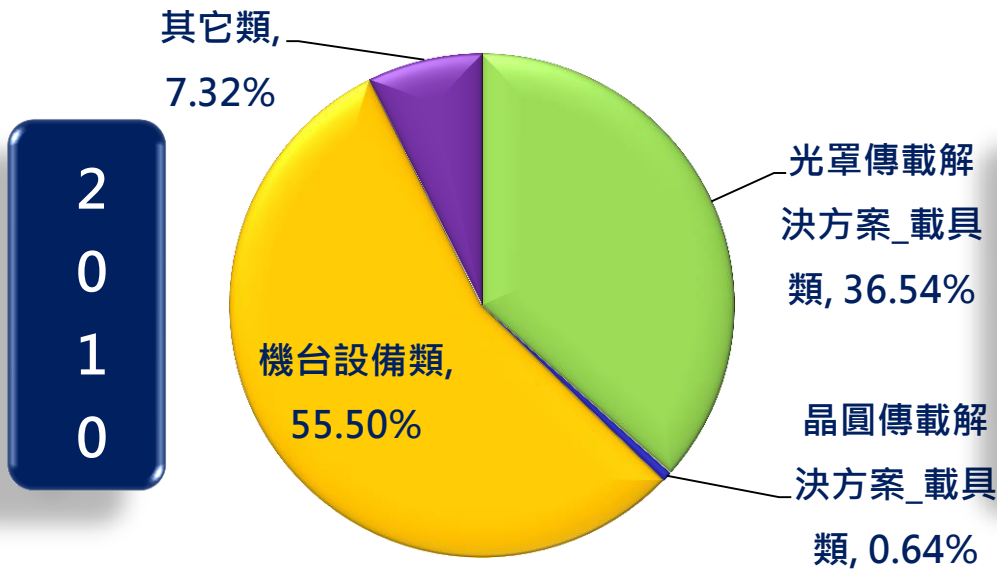

內外銷營收與比重(%)

單位:仟元

	2010營收	比重(%)	2011Q3營收	比重(%)
內銷	375,646	55.71%	407,113	70.86%
外銷	298,645	44.29%	167,383	29.14%

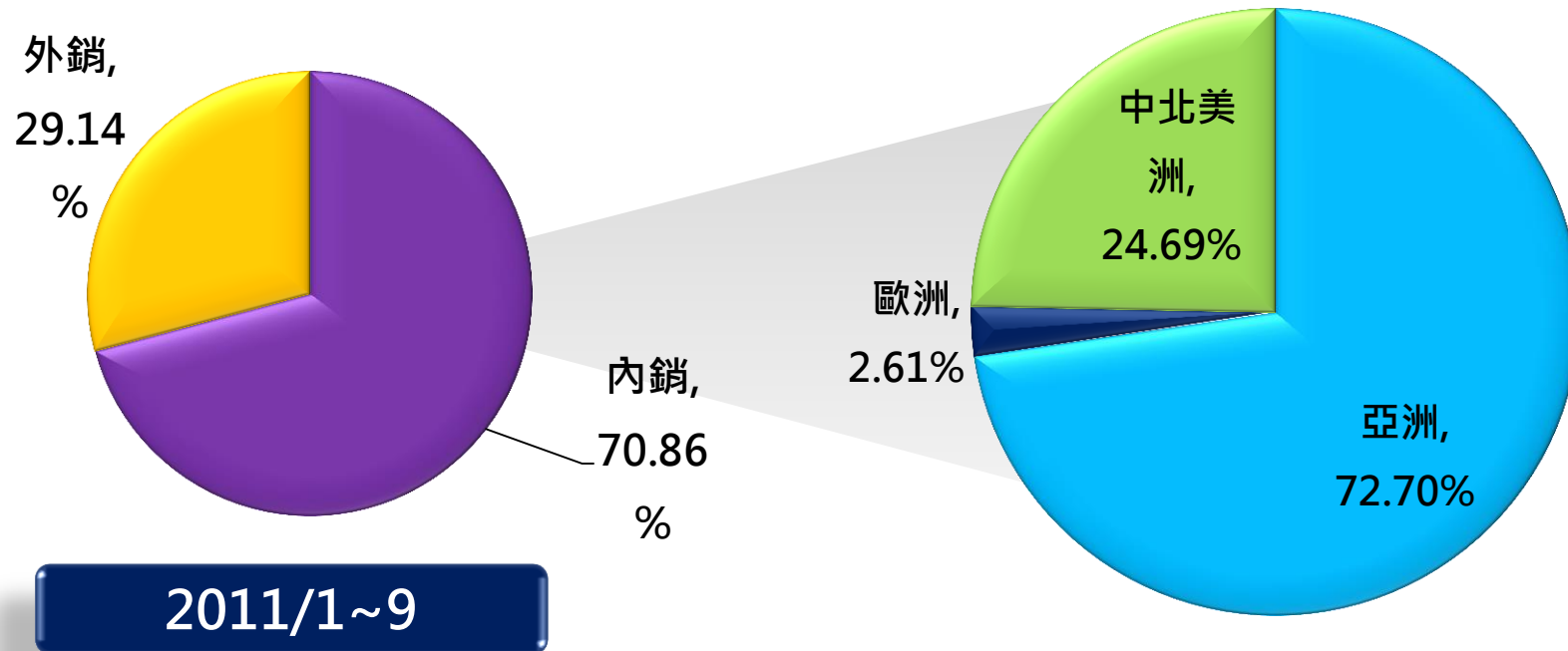



家登精密工業股份有限公司

GUDENG PRECISION INDUSTRIAL CO.,LTD.

未來展望



全球半導體資本支出預估

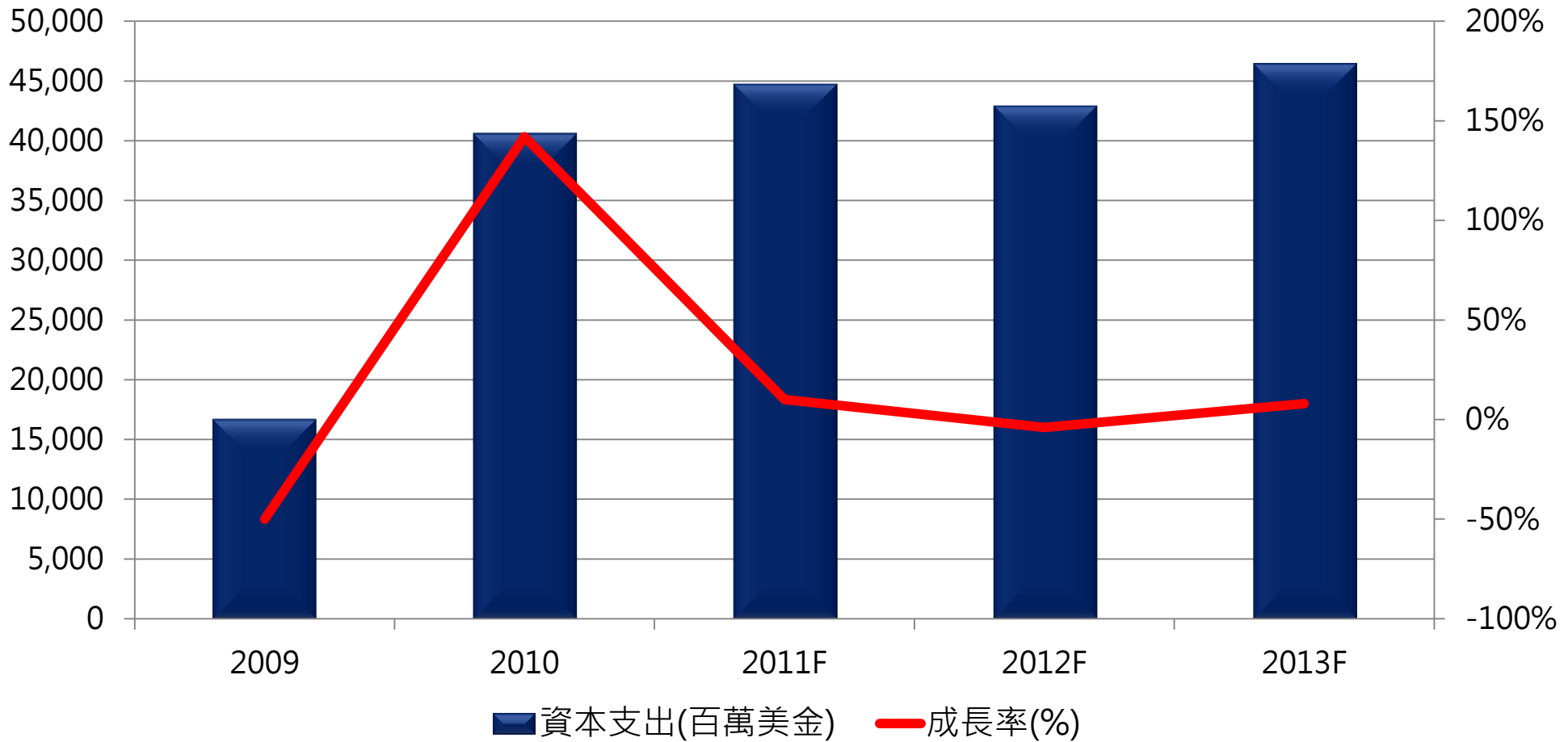

資料來源：Gartner、群益金鼎

全球半導體市場規模預估

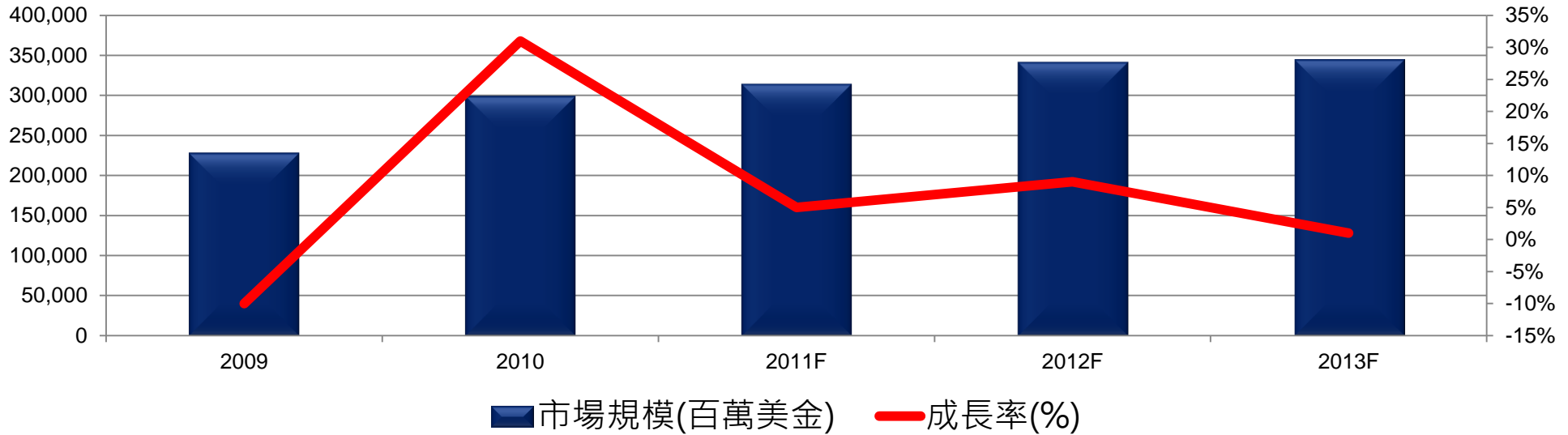

資料來源：Gartner、群益金鼎

半導體產業景氣波動
問題，如何因應??

景氣繁榮

- 訂單增加，產品出貨上升

景氣衰退

- 家登立基於高階製程，受到景氣影響不大
- 大廠為了降低成本，會加速與家登協同開發新產品的速度與時程，有助於家登打入市場

單位支出 V.S 資本支出

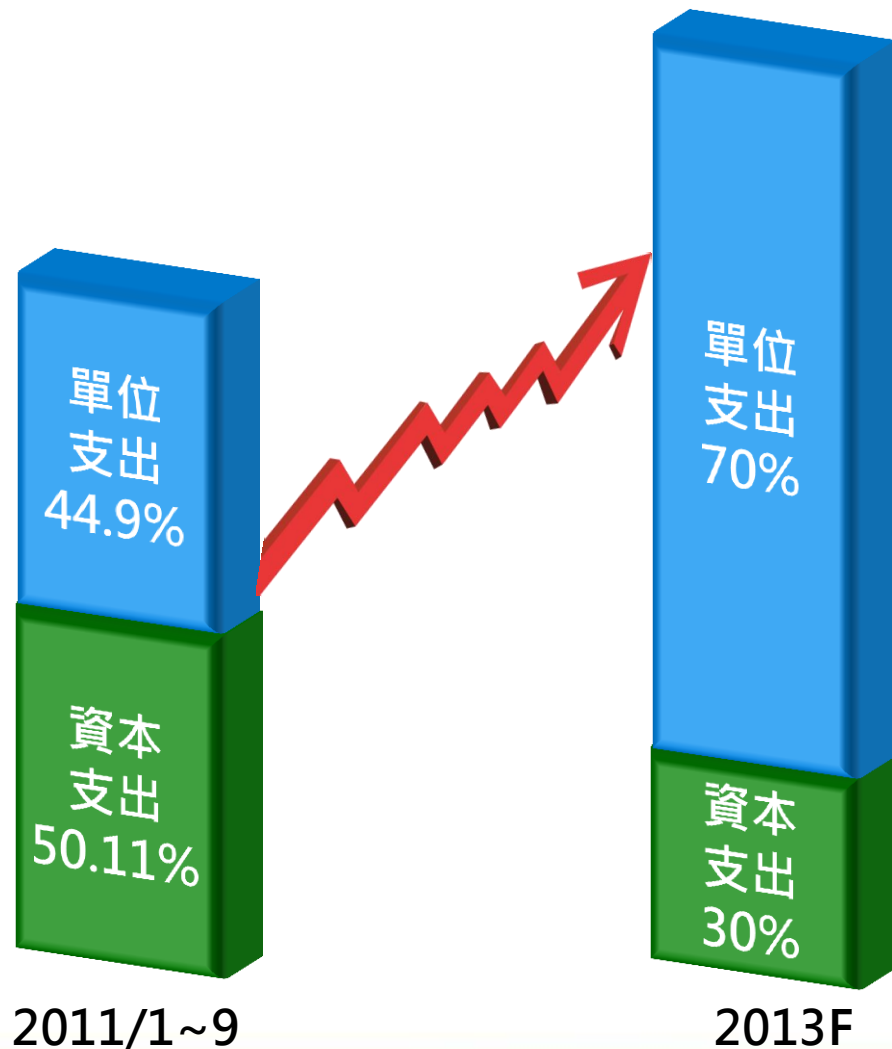

2013年預計單位支出
營收與比重成長
光罩傳載解決方案：EUV
晶圓傳載解決方案：FOUP

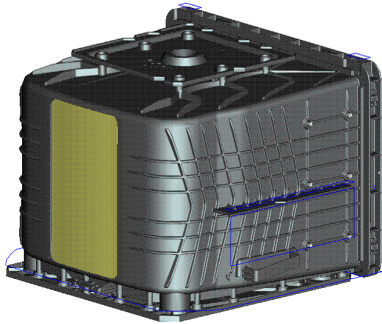

全球化對台灣半導體產業的影響

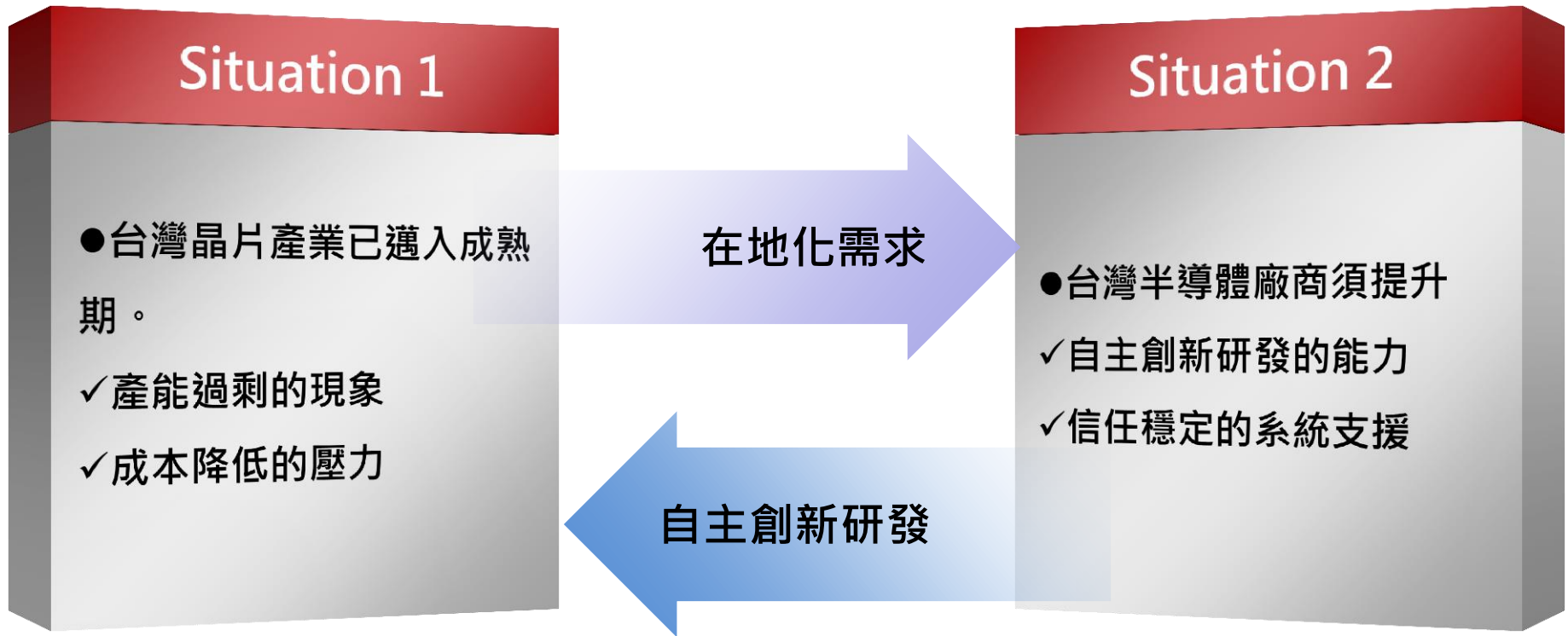

半導體產業降低成本的兩大手段

晶圓面積加大

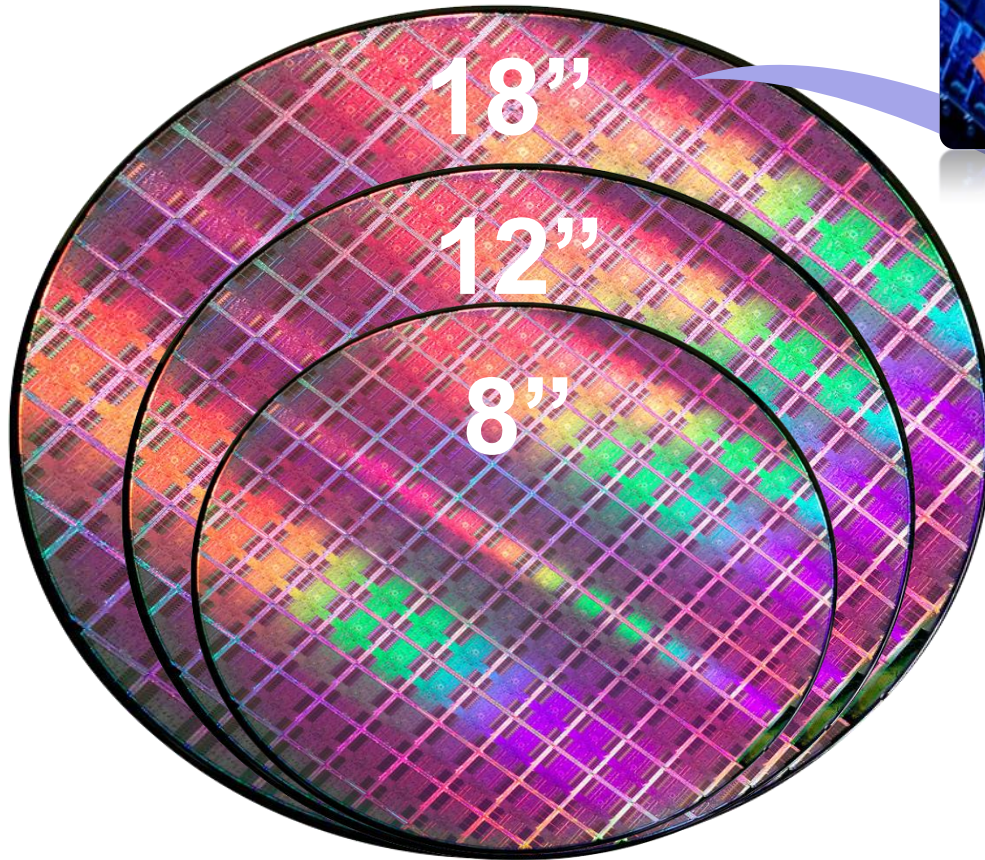

晶片線寬微縮化

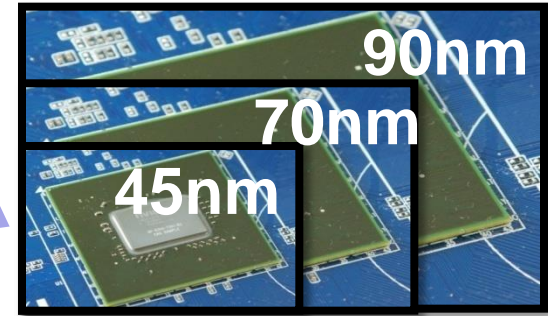

EUV光罩傳載解決方案

晶圓傳載解決方案

台灣唯一參與18吋國際標準規格制定之供應商

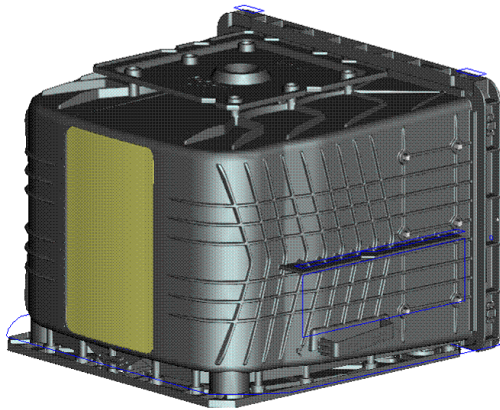

晶圓傳載解決方案市場龐大，估計約4.5億美金，家登精密目前研究成果已獲得部分客戶的認證階段。

18吋晶圓載具關鍵專利佈局，已申請的「發明」專利現已達 29 件(並持續增加中)，已獲證數也已達 5 件，且包括關鍵性的美國發明專利。

預計今年底完工的南科廠，廠房約1,900坪，承接未來晶圓傳載解決方案的生產動能。

家登精密為ISMI協會會員，除協助18吋FOUP之規格制訂外，並密切與各晶圓大廠積極互動且提供相關技術諮詢。

積極佈局 下一世代製程

- 極紫外光微影製程

全台唯一參與SEMI標準規格制定的廠商



EUVL關鍵專利佈局，已申請的「發明」專利
現已達 3件(並持續增加中)。

目前製程為28nm，而EUV應用在14nm
以下，屬於高技術門檻。

高整合度產品專利佈局 拓展技術版圖

專利統計依產品類別區分(截至2011/10/31)

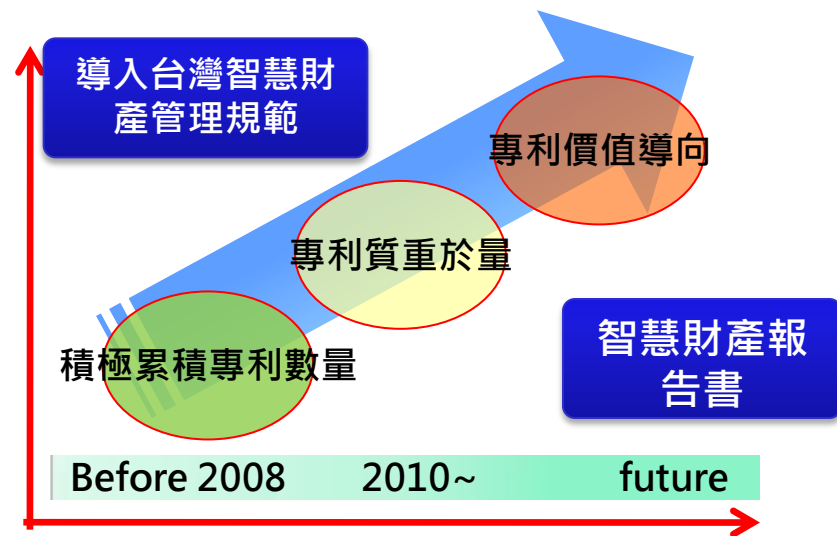
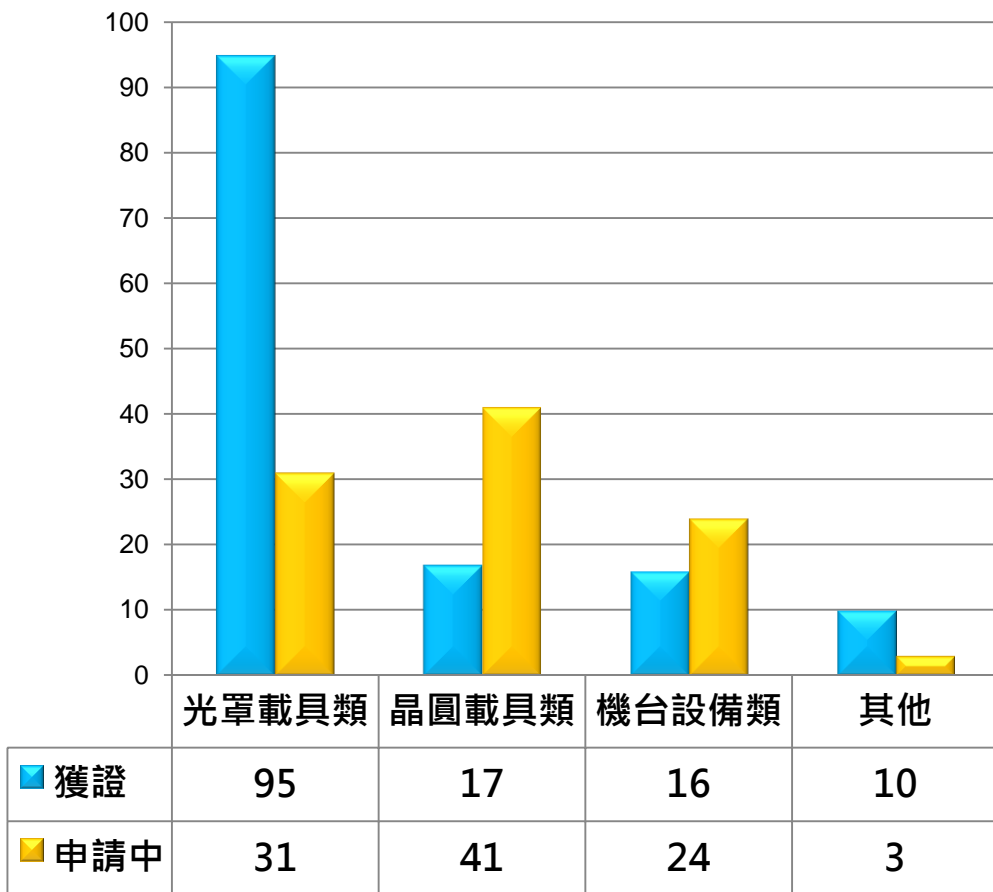

家登精密專利牆

專注技術創新 影響台灣半導體產業鏈發展

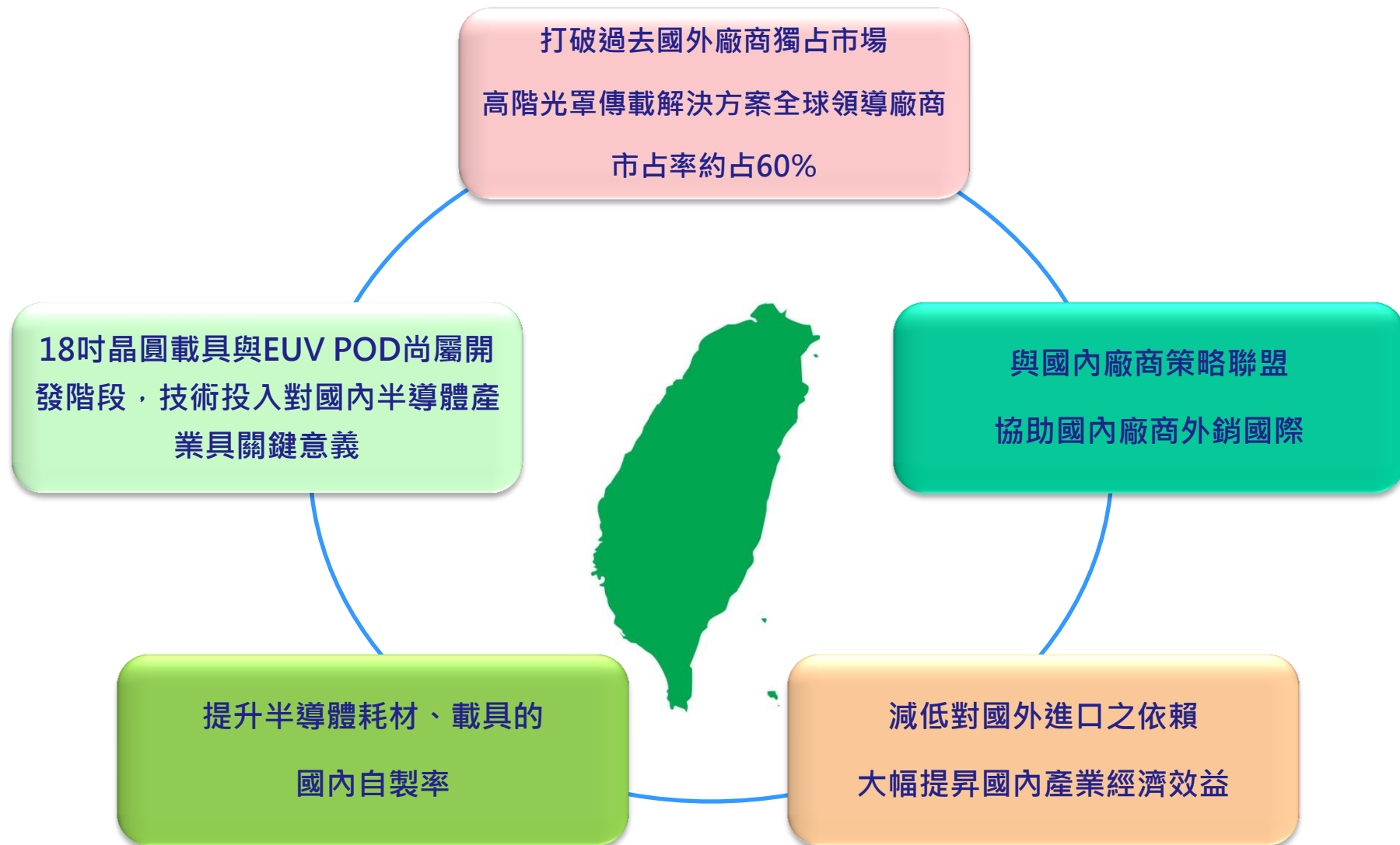

南科新廠將帶動成長力道

- 家登精密於10月4日舉行台南科學園區新建廠房之上樑典禮。
- 預計將於今年第四季底完工並開始量產，明年第一季正式成立分公司與第二期工程擴建項目。
- 未來南科分公司將程為【下一代18吋晶圓傳載解決方案】新產品大量生產之基地，帶動公司往半導體高階製程持續邁進。

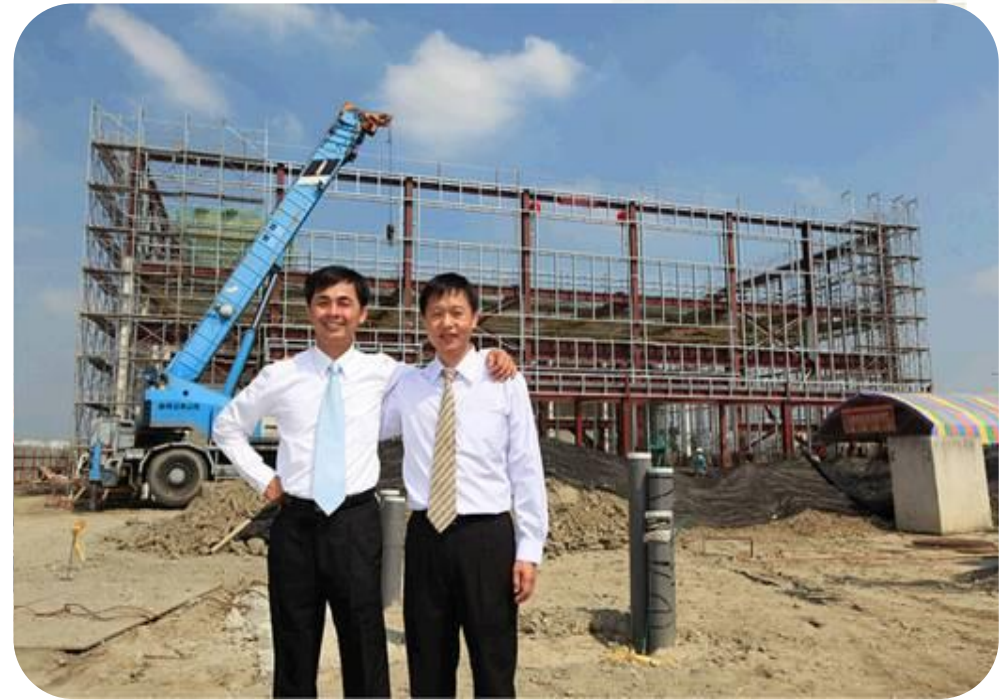

- 家登精密於11月1日子公司「家登創業投資股份有限公司」開幕。
- 家登精密於11月3日上海子公司「上海家登貿易有限公司」開幕。



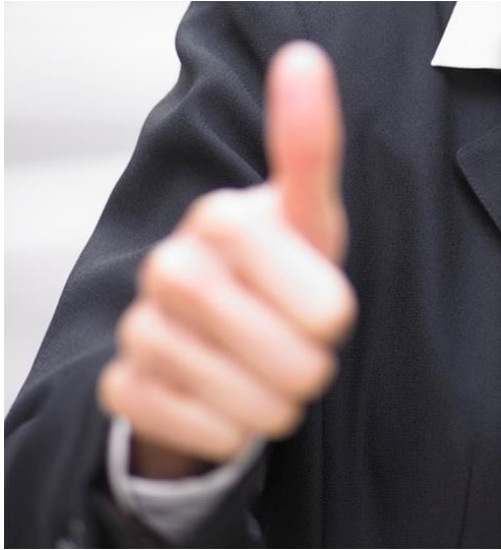

家登精密願景...
全球半導體領導廠商關鍵性材料
創新技術的首選夥伴



家登精密工業股份有限公司
GUDENG PRECISION INDUSTRIAL CO.,LTD.

附 錄



歷年財務指標

		2006年	2007年	2008年	2009年	2010年	2011年Q3
財務結構(%)	負債佔資產比率(%)	44.22	45.32	46.28	43.13	39.92	27.23
	長期資金佔固定資產比率(%)	172.02	238.03	158.43	183.14	204.62	201.49
償債能力(%)	流動比率(%)	165.74	173.21	179.82	187.56	215.77	311.09
	速動比率(%)	135.33	139.12	127.86	130.52	125.26	175.18
	利息保障倍數(%)	45.61	37.44	20.25	33.05	54.10	62.12
經營能力	應收款項週轉率(次)	7.91	4.11	4.72	6.22	5.67	8.22
	應收款項收現日數	46.00	89.00	77.00	59.00	64.00	44.00
	存貨週轉率(次)	6.85	4.37	3.13	2.41	2.18	2.23
	應付款項週轉率(次)	3.58	2.93	2.88	3.56	3.73	3.60
	平均售貨日數	53.00	83.00	116.00	151.00	167.00	164.00
	固定資產週轉率(次)	3.31	3.71	1.63	1.67	2.50	2.04
	總資產週轉率(次)	1.22	0.93	0.75	0.63	0.87	0.82
獲利能力	資產報酬率(%)	17.86	17.47	8.85	9.48	11.27	12.66
	股東權益報酬率(%)	33.21	30.86	15.54	16.66	19.25	18.62
	營業利益佔實收資本比率(%)	54.85	43.44	21.13	22.66	28.58	27.50
	稅前純益佔實收資本比率(%)	48.58	46.06	20.78	20.15	27.42	27.73
	純益率(%)	12.49	15.19	9.98	12.45	12.31	13.93
現金流量	每股盈餘(元)	3.17	3.21	2.01	2.21	2.58	2.11
	現金流量比率(%)	57.85	-	107.85	10.59	13.94	57.36
	現金流量允當比率(%)	89.96	63.40	71.49	59.38	53.74	55.38
	現金再投資比率(%)	29.03	-	32.01	2.94	3.54	10.23



資產負債表

單位：新台幣千元

	2011年9月30日		2010年9月30日			2011年9月30日		2010年9月30日	
	金額	%	金額	%		金額	%	金額	%
資產					負債及股東權益				
流動資產					短期借款	\$ -	-	\$30,000	4
現金及約當現金	\$221,798	24	\$139,944	19	應付票據	189	-	368	-
公平價值變動列入損益之金融資產 - 流動	8,356	1	-	-	應付帳款	112,351	12	91,486	12
應收票據 (淨額)	1,826	-	4,061	1	應付所得稅	6,095	1	3,658	1
應收帳款 (淨額)	63,585	7	108,733	14	應付費用	35,590	4	32,528	4
存貨	193,640	21	155,511	21	預收款項	4,879	-	57,858	8
預付款項	41,845	4	19,029	3	一年內到期之長期負債	5,059	-	-	-
遞延所得稅資產 - 流動	4,646	1	3,675	-	其他流動負債	9,095	1	5,421	1
其他流動資產	3,299	-	23,295	3	流動負債合計	173,258	18	221,319	30
流動資產合計	538,995	58	454,248	61	長期借款	80,224	9	86,000	11
					負債合計	253,482	27	307,319	41
固定資產	376,011	40	269,221	36					
					股東權益				
無形資產	-	-	1,333	-	普通股股本	415,770	45	322,000	43
其他資產	15,880	2	23,896	3	資本公積	139,727	15	39,916	5
					法定盈餘公積	30,106	3	21,809	3
					未分配盈餘	91,801	10	57,654	8
					股東權益合計	677,404	73	441,379	59
資產總計	\$930,886	100	\$748,698	100	負債及股東權益總計	\$930,886	100	\$748,698	100





損益表

單位：新台幣千元

項 目	2011年1-9月	%	2010年1-9月	%	同期間差異(累積)	差異率%(年)
銷貨淨額	574,496	100.00	468,053	100.00	106,443	22.74
銷貨成本	309,943	53.95	237,743	50.81	72,200	30.37
銷貨毛利	264,553	46.05	230,310	49.19	34,243	14.87
營業費用	178,795	31.12	166,360	35.60	12,435	7.47
營業淨利	85,758	14.93	63,950	13.59	21,808	34.10
業外損益	726	0.13	(3,189)	1	3,915	
稅前淨利	86,484	15.05	60,761	12.98	25,723	42.33
所得稅費用	6,477	1.13	4,625	0.99	1,852	40.04
稅後淨利	80,007	13.93	56,136	11.99	23,871	42.52
稅前每股盈餘	\$2.28		\$1.61		\$0.67	41.61
稅後每股盈餘	\$2.11		\$1.49		\$0.62	41.61





Thank you!